

CE EN 13561 : CLASS 3

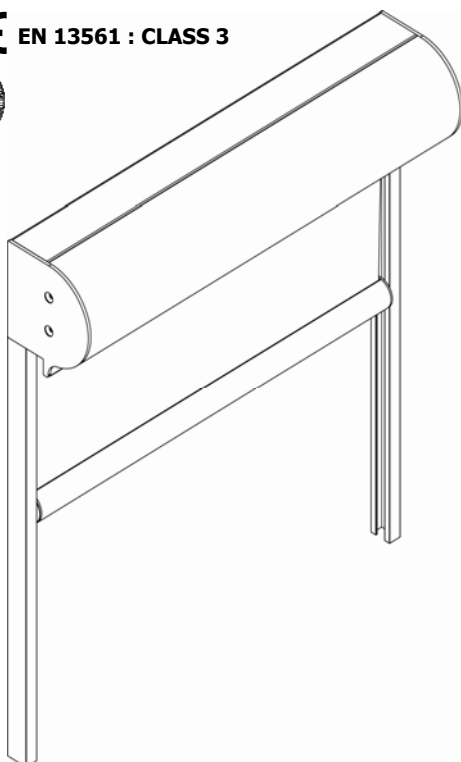

Dimensioni in mm
Dimensions shown in mm

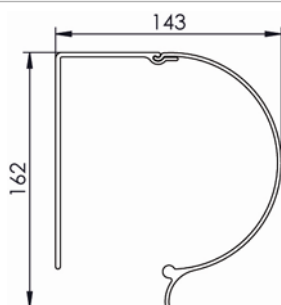

CV140

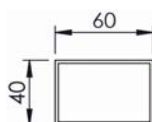

Tubolare per fissaggio a soffitto
Rectangular frame for ceiling mounting

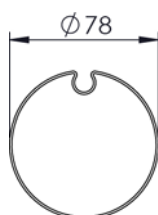

Rulli - Tubes

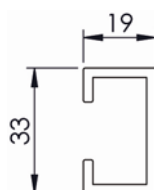
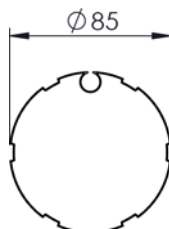

GC20

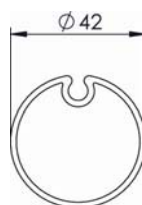

FD42

Tenda a rullo guidato con cassonetto e manovra a motore. Motore tubolare monofase 230V/50Hz M50 con regolazione del fine corsa, protezione termica, indice di protezione IP44. Interruttore non fornito. Rullo di avvolgimento Φ 78 mm oppure Φ 85 mm in acciaio zincato con ogiva per facilitare manutenzione telo. Cassonetto CV140 in alluminio estruso di grande spessore e molto rigido, composto da una parte fissa ed una parte mobile ispezionabile per eventuale manutenzione della tenda. Coppie di testate laterali in alluminio pressofuso verniciato. Fissaggio frontale. A richiesta fissaggio a soffitto con profilo tubolare obbligatorio. Guide laterali GC20 in alluminio estruso per fissaggio laterale, telo fuori guida. Fondale tondo FD42 in alluminio estruso adeguatamente zavorrato con profilo in ferro zincato, corredato di tappi laterali telescopici per scorrimento in guida. A richiesta molle Conston, per applicazioni in interno, orizzontali, inclinate o verticali, qualora fosse necessario installare la tenda in posizione capovolta.

Boxed guided roller blind with motorised operation. 230V/50Hz M50 tubular motor, with top/bottom limit switches and mains cable, thermal cut-out and class IP44 water resistance. Switch excluded. Φ 78mm or Φ 85mm galvanized steel tube with slot to facilitate fabric removal. CV140 heavy duty extruded aluminum headbox with removable cover and powder coated aluminum end cheeks. Wall mounting. Aluminium frame for ceiling mounting obligatory; available on request. GC20 extruded aluminium side channels in which only the bottom rail runs (fabric unguided) to restrain movement of the blind. FD42 round extruded aluminum bottom rail with internal galvanized steel weight and PVC end caps. On request, Conston springs for indoor horizontal or slanted windows, or for vertical applications where the blind is required to open from the ground upwards.

Note - Notes

Motore M50 - M50 Motor

Per tende di dimensioni superiori a 400 cm di larghezza verrà utilizzato il motore da 20 Nm.
20 Nm motor used for widths over 400 cm.

La tenda motorizzata viene fornita senza interruttore.
Blind supplied without switch.

Telo fuori guida.
Fabric unguided.

Colori standard - Standard colours

Bianco Ral 9010 termolaccato - White Ral 9010
Argento anodizzato - Silver anodised

Tessuti abbinabili - Suitable fabrics

Per l'utilizzo dei tessuti consultare la sezione dei teli confezionati e/o Tabella "A".

For fabric choice consult the fabric section and Tab. "A".

Supplementi - Supplement



a richiesta
on request

* per misure superiori a 500 cm supplemento Ral a preventivo.
for dimensions over 500 cm Ral supplement will vary, please ask for quotation.